

**Ihr Tagungshotel in
Hochheim am Main | Rhein-Main-Gebiet**



HOTEL
Zielonka

**Erfolgreiche Tagungen in inspirierender
Atmosphäre!**

Das Wichtigste auf einen Blick



Platz für 2–40 Personen



Wir sind bei Fragen immer für Sie da



Privatsphäre & Diskretion



Zentrale Lage im Rhein-Main-Gebiet



Nutzung der Terrassen und des Gartens



Insgesamt 435 m² Tagungsfläche



Schnelles WLAN

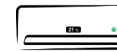

Klimatisierte Räume

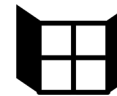

Verdunkelbare, bodentiefe Fenster

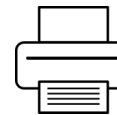

Drucken in A3–A5 in Farbe und s/w



4 Räume von 22–162 m² und Breakout-Räume



Schlafen und Arbeiten an einem Ort



Willkommen in Hochheim am Main! In zentraler Lage zwischen Frankfurt am Main, Mainz und Wiesbaden erwartet Sie ein Refugium der Ruhe und lädt ein zum Wohnen, Arbeiten, zu Tagungen und zum sportiven Entspannen.

Grundriss des Tagungs- und Kreativzentrums



Ebene 1

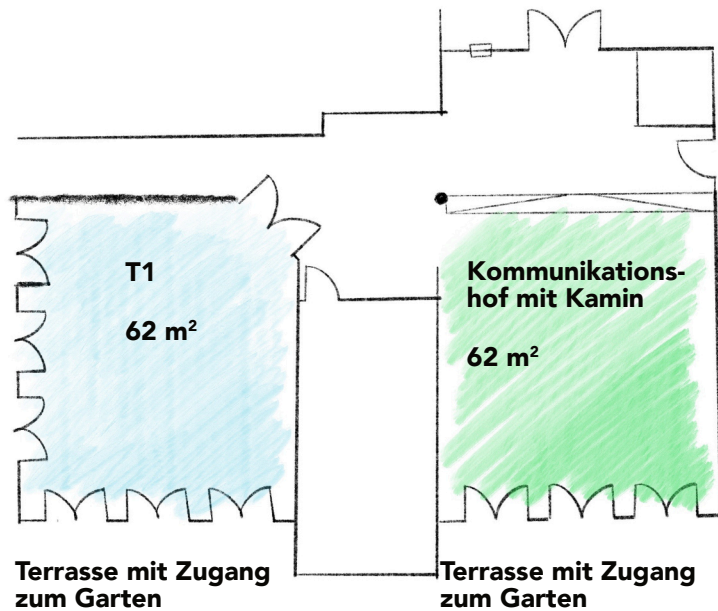

Ebene 2

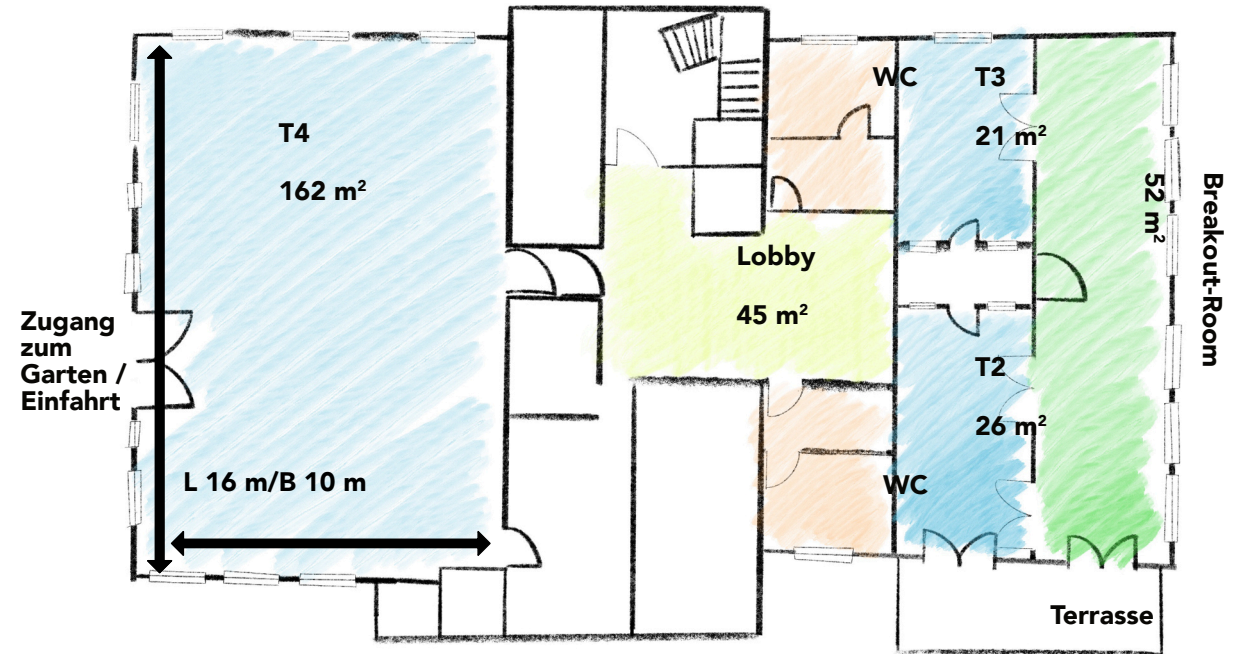

Außenansicht – Hotel Zielonka



Alle unsere Räume verfügen über Tageslicht und sind verdunkelbar. In den Tagungsräumen T1, T2 und T4 haben Sie die Möglichkeit, sich ins Freie zu begeben und Ihre Tagung auf den Terrassen oder im Garten fortzuführen. Zudem haben Sie jederzeit die Möglichkeit, sich für ein privates Gespräch in die gemütliche Lobby oder den Kommunikationshof zurückzuziehen.

Raumausstattung und Herrichtung nach Ihren Vorstellungen



Um einen reibungslosen Ablauf Ihrer Veranstaltung zu gewährleisten, bereiten wir die Räume individuell nach Ihren Wünschen vor und bieten Ihnen moderne und zuverlässige Tagungstechnik an.

- Whiteboard mit Magneten*
- Beamer (inkl. Soundbar)*
- Leinwände*
- Moderationskoffer mit Vollausrüstung*
- Steckdosen (220 V) & Verlängerungen*
- Kühlschränke*
- Flipcharts*
- Pinnwände*
- Weitere Tagungstechnik auf Wunsch*



Unsere Tagungstechnik ist zertifiziert, von höchster Qualität und stammt von renommierten Herstellern. Spontane Wünsche und Änderungen setzen wir schnell und flexibel um, sodass keine kreativen Pausen entstehen.

Tagungsraum 1 mit Terrasse und Zugang zum Garten



2–40 Personen (je nach Layout) – 62 m²

Blockbestuhlung

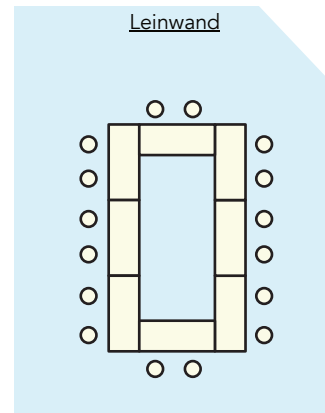

Modular

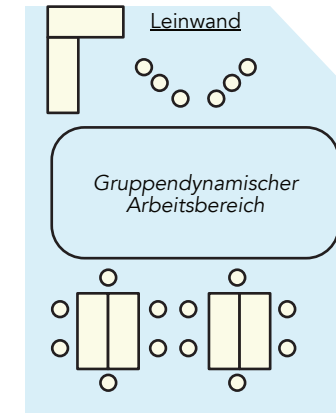

Kinobestuhlung

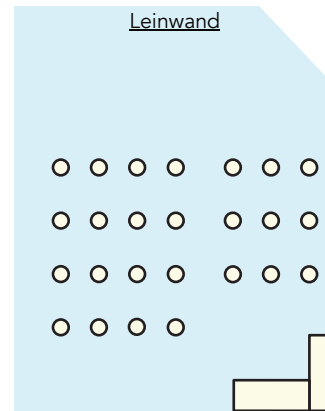

U-Form

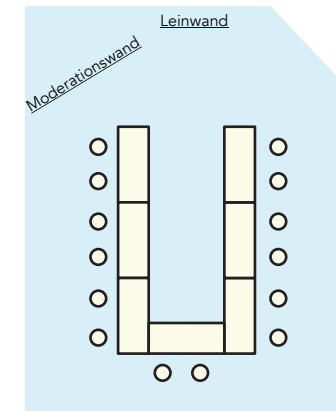

Beispiel-Layouts (weitere Möglichkeiten wie z. B. Parlamentarische Bestuhlung sind möglich)



Dieser großzügig gestaltete Tagungsraum mit sechs bodentiefen, öffenbaren und verdunkelbaren Fenstern bietet direkten Zugang zu den Terrassen und dem Garten. So können Sie Ihre Tagung oder Pausen direkt ins Freie verlegen.

Tagungsraum 2 mit Terrasse und Zugang zum Breakout-Room



2-12 Personen (je nach Layout) – 26 m²

Boardroom

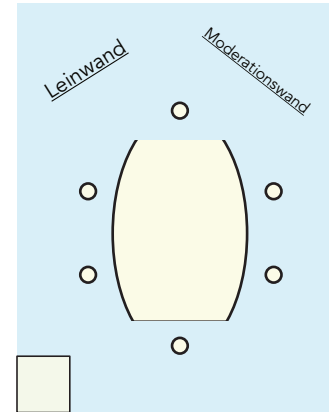

Kinobestuhlung

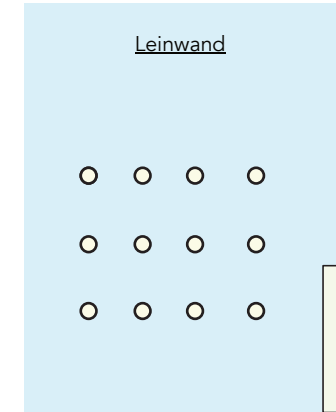

Stuhlkreis

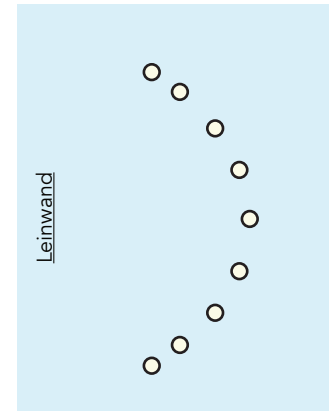

Parlamentarisch

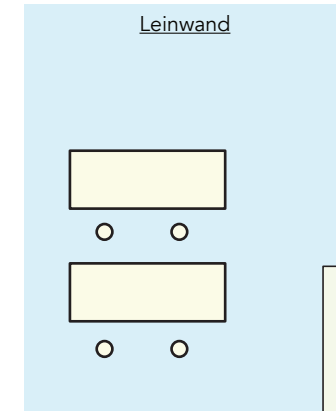

Beispiel-Layouts

Römer – Frankfurt am Main



Perfekt für intensive Gesprächsrunden oder als Breakout-Raum nutzbar. Jederzeit erweiterbar durch den direkten Zugang zum anliegenden Raum (siehe Grundriss).

Tagungsraum 3 mit Zugang zum Breakout-Room



2-6 Personen (je nach Layout) – 21 m²

Boardroom

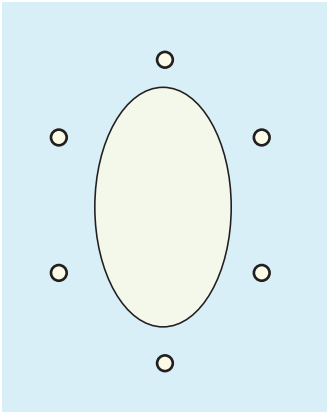

Individual-Coaching

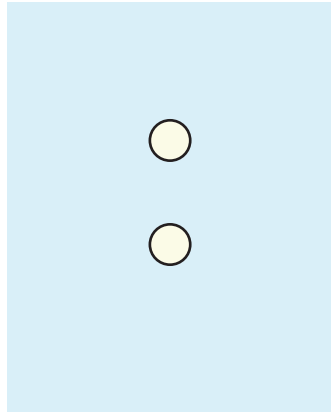

Besprechung

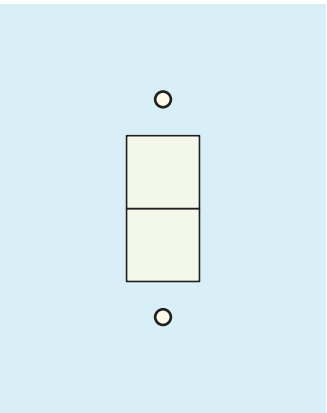

Boardroom mit Leinwand

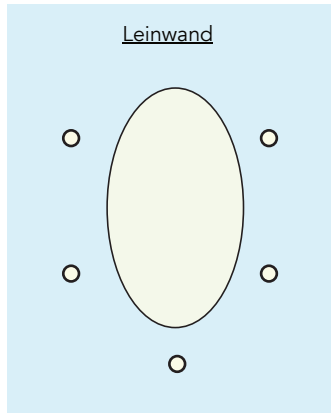

Beispiel-Layouts



Egal ob für Individual-Coaching oder diskrete Besprechungen, dieser Raum bietet den passenden Rahmen für Ihr Meeting. Er ist ebenfalls direkt mit dem Breakout-Room verbunden und lässt sich so leicht in Gruppen-Workshops integrieren.

Tagungsraum 4 für Gruppen-Workshops, Hausmessen & Empfänge



2-40 Personen (je nach Layout) – 162 m²

Parlamentarisch

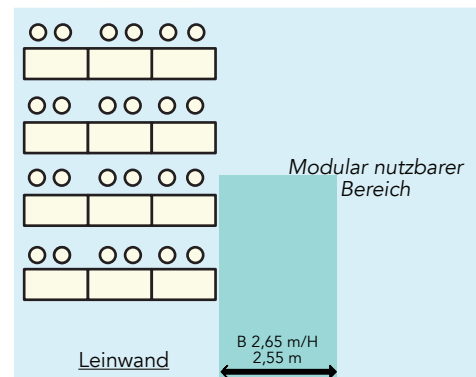

Gruppen-Workshops

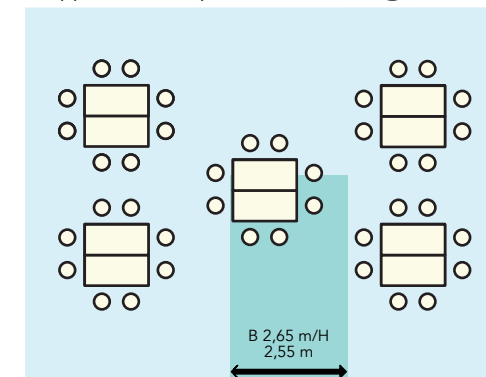

Modular

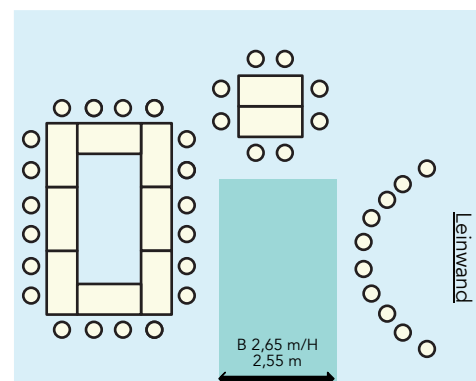

Messe

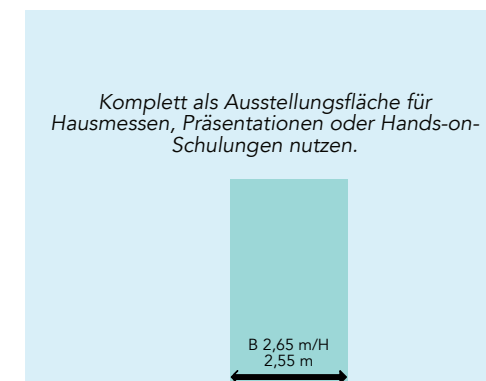

Beispiel-Layouts (die farblich markierte Fläche ist befahrbar und kann für Anlieferungen oder hervorgehobene Präsentationen genutzt werden)



Ob Produktpräsentation, kreatives oder gruppendedynamisches Arbeiten: Dieser Raum lässt sich flexibel an Ihre Wünsche anpassen. Dank der befahrbaren Fläche können Sie sogar ein neues Automodell in exklusivem Rahmen vor ausgewählten Kunden präsentieren.

Unsere Services für den reibungslosen Ablauf Ihrer Veranstaltung

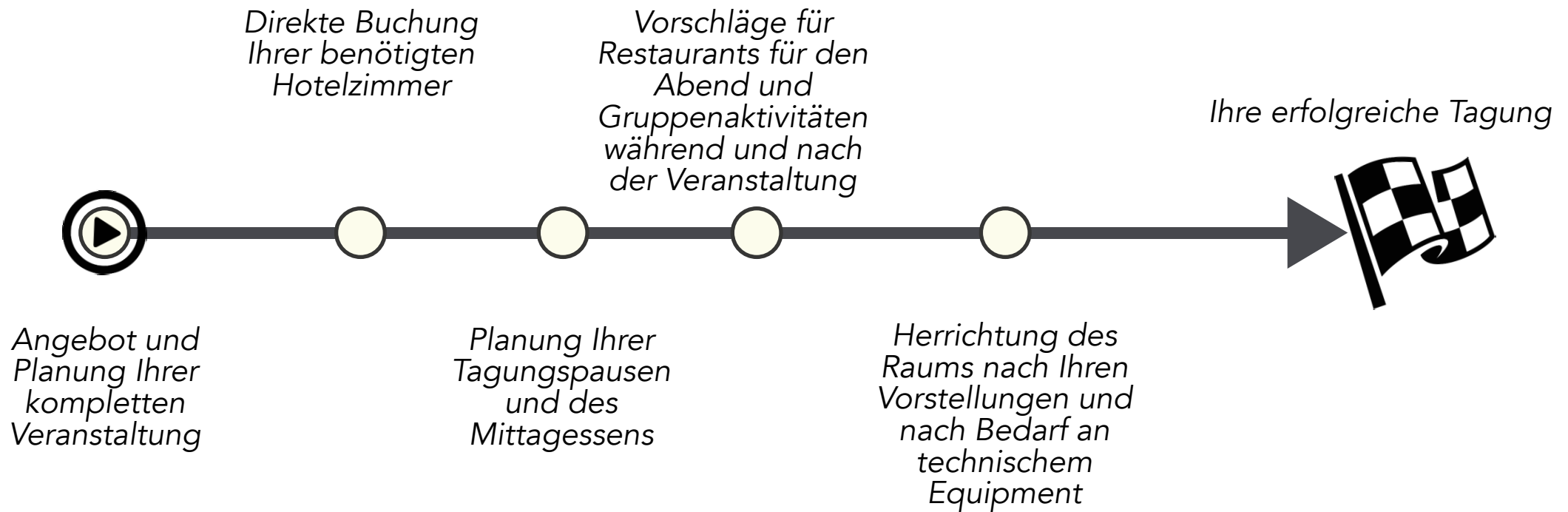

Von Angebotserstellung bis Tagungsende sind wir jederzeit für Sie da und unterstützen Sie bei der Planung und Durchführung Ihrer Veranstaltung, um ihr zum Erfolg zu verhelfen.

Lage und Anreise



Hajo-Rüter-Straße 15, Hochheim am Main

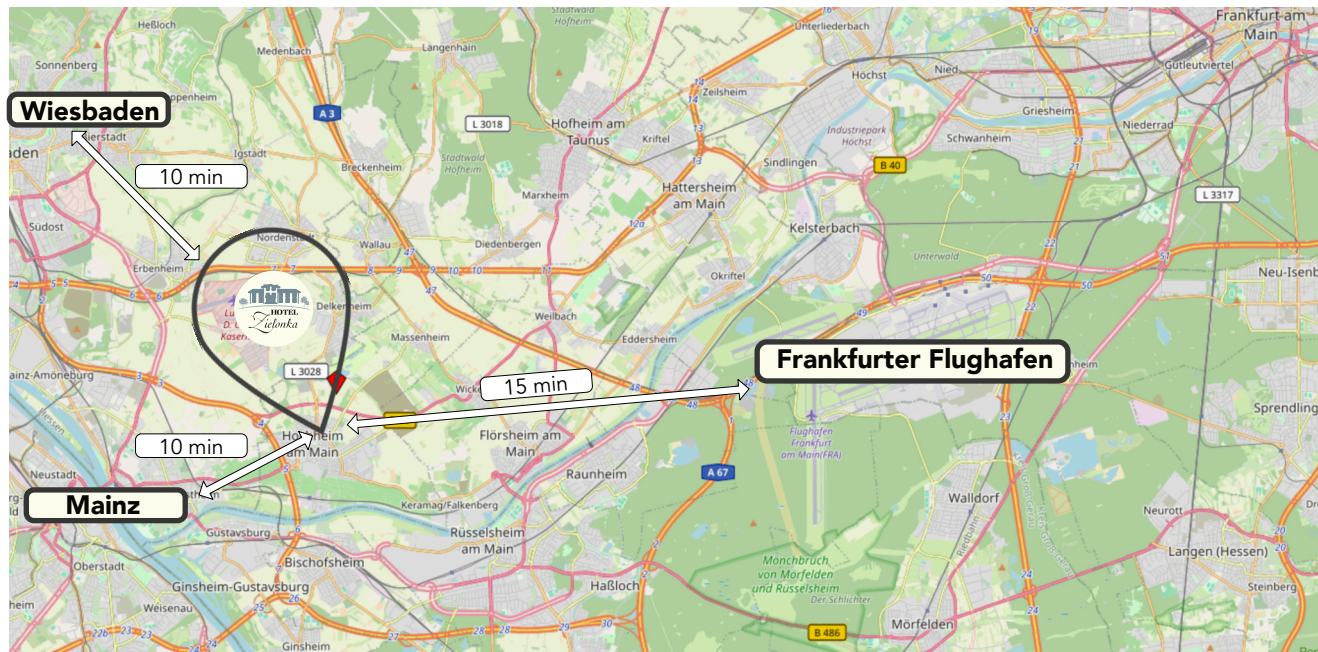

Frankfurt Airport: 16 km via B43

Wiesbaden: 13 km via A671

Mainz: 13 km via B40

Rüsselsheim: 13 km via B43

Hofheim: 10 km via B40

Hochheimer Bahnhof: 4 km

Frankfurt Messe: 26 km via A66

Parken

Direkt am Hotel stehen ausreichend Parkplätze für unsere Gäste kostenfrei zur Verfügung.

Frankfurter Skyline



Unsere zentrale Lage im Rhein-Main-Gebiet ermöglicht Ihnen eine schnelle Anreise, egal ob mit Zug, Flugzeug oder Auto. Dank der hoteleigenen Parkplätze entfällt die Parkplatzsuche, sodass Sie entspannt ankommen können.

Ihr Ansprechpartner



Maximilian Ulrich Zielonka

+49 6146 90 67 0

info@zielonka-privathotel.de

Hotel Zielonka



Hotel Zielonka

Hajo-Rüter-Straße 15

65239 Hochheim am Main