

PURE B



ERWEITERTE UMKEHROSMOSE-GERÄT

Direktfluss

5 Filtrationsstufen mit Long Life System

- Hochleistungs-Multifunktionsmembran. 800 GPD
- Kompakte Größe mit Deckel
- Doppeltes Informationssystem in Ausrüstung und Wasserhahn
- Patentiertes Long-Life-System. Filter mit Anti-Crusting-Kapazität, der die Komponenten schützt

PURE B

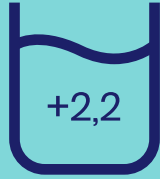

MEHR ALS 2,2 LPM
HOHE PRODUKTION



FILTERWECHSELHINWEIS



HINWEIS AUF
MEMBRANWECHSEL



5 FILTRATIONSSTUFEN



INTEGRIERTER
HYDRAULIKKREIS



2 : 1 VERHÄLTNIS
VON PRODUZIONS
/ UND ABWASSER

PURE B



FILTERWECHSEL
IN NUR 2 MINUTEN



HINWEISE ZUR
WASSERQUALITÄT



ELEKTRONISCHER
LECKSENSOR



UV-DESINFEKTION



INTELLIGENTER
WASSERHAHN MIT
GERÄTESTATUSHINWEIS



INTELLIGENTE
MEMBRAN
AUTOSPÜLUNG

PURE B

ULTRAKOMPAKT
UND AN JEDEN
RAUM ANPASSBAR

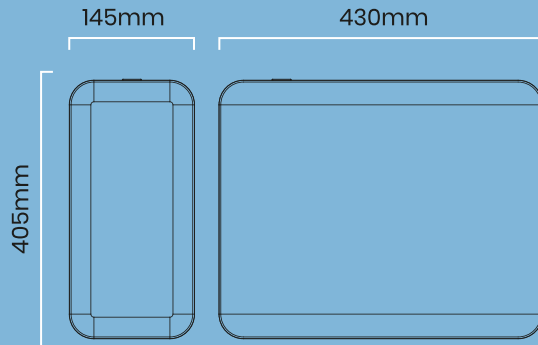

VERBUNDFILTER

5 Filtrationsstufen

PURE B

99,9% Entfernung von Schwermetallen, Chlor, Bakterien, Oxiden, organischen Substanz usw.

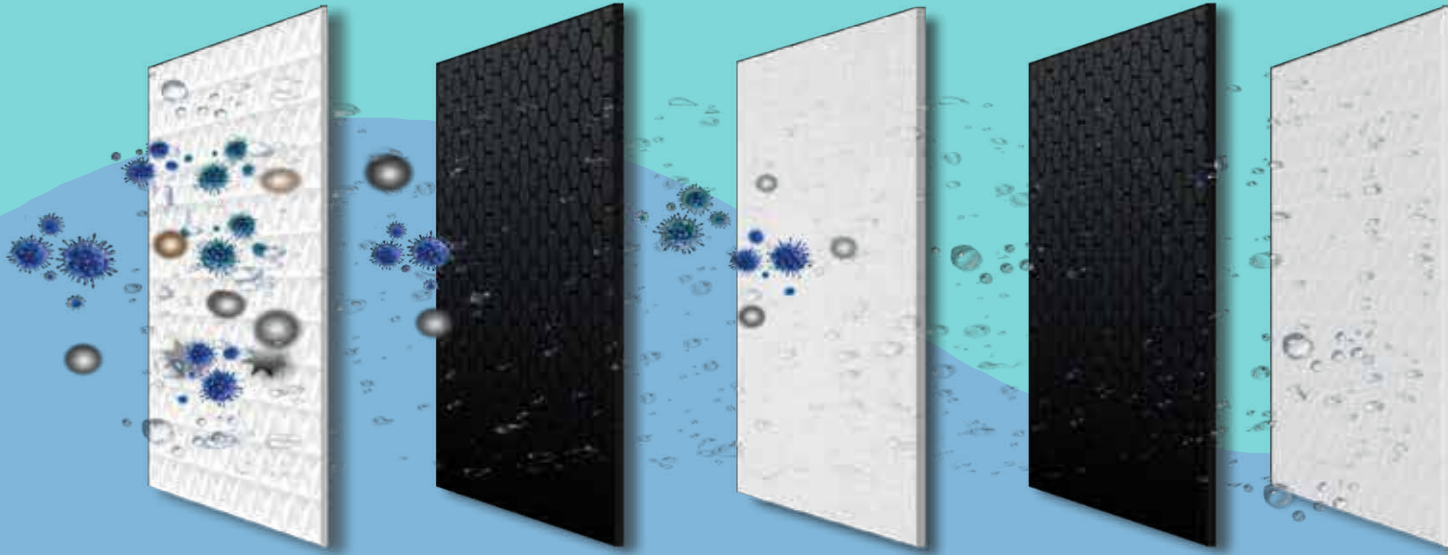

PP



CB



AS



RO



CB

Entfernung von großen Partikeln, Sedimenten, Rost.

Genauigkeit: 5-10 Mikrometer. Entfernt 85% Chlor.

Antikrustenperlen zum Schutz der Membran.

Entfernung von Schwermetallen und Bakterien.

Beseitigung von Chlor, Geruchs- und Geschmacksverbesserung.

PURE B

SCHNELLER UND EINFACHER FILTERWECHSEL

in nur **2 Minuten**

Entfernen Sie die Abdeckung, drücken Sie den Knopf neben jeder Patrone und ohne das Gerät bewegen zu müssen, entfernen Sie schnell den erschöpften Filter und ersetzen Sie ihn durch den neuen, damit Ihr Gerät wieder zu 100 % funktioniert.



PURE B

WECHSEL DER FILTER

3 mal in **3** Jahren

Öffnen Sie die Tür zum **Sparen**

PPC-Filter

Empfohlener Wechsel
alle 12 Monate

RO-Membran

Empfohlener Wechsel
alle 36 Monate, abhängig
von der verbrauchten
Wassermenge, der Qualität
des aufzubereitenden Wassers, usw.

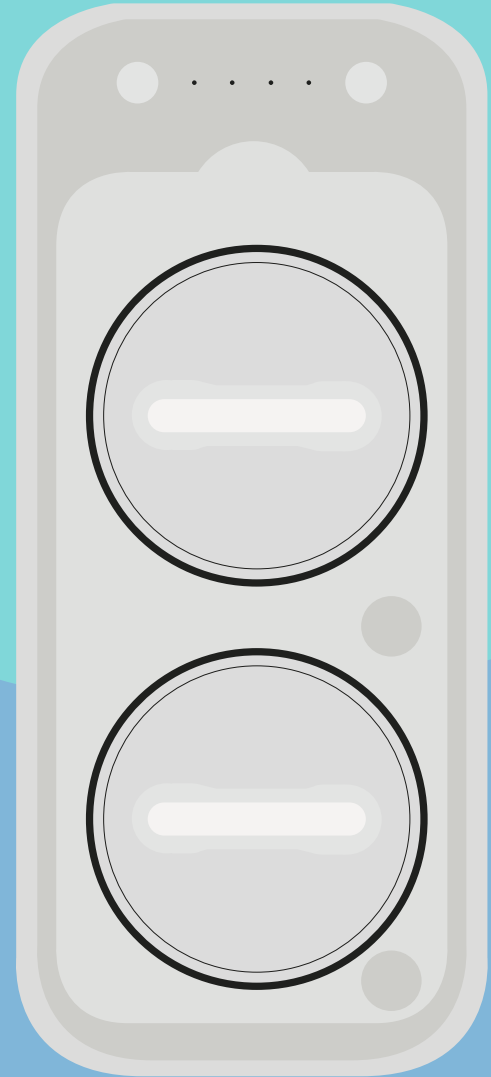

PURE B

INTELLIGENTE ANZEIGE

Öffnen Sie die Tür
zum **Sparen**

Betrieb des
Gerätes "WORK"

Lebensdaueranzeige
des Filters "PPC"

Lebensdaueranzeige
der Membran "RO"

Ausgabequalitätsanzeige
"FAULT"

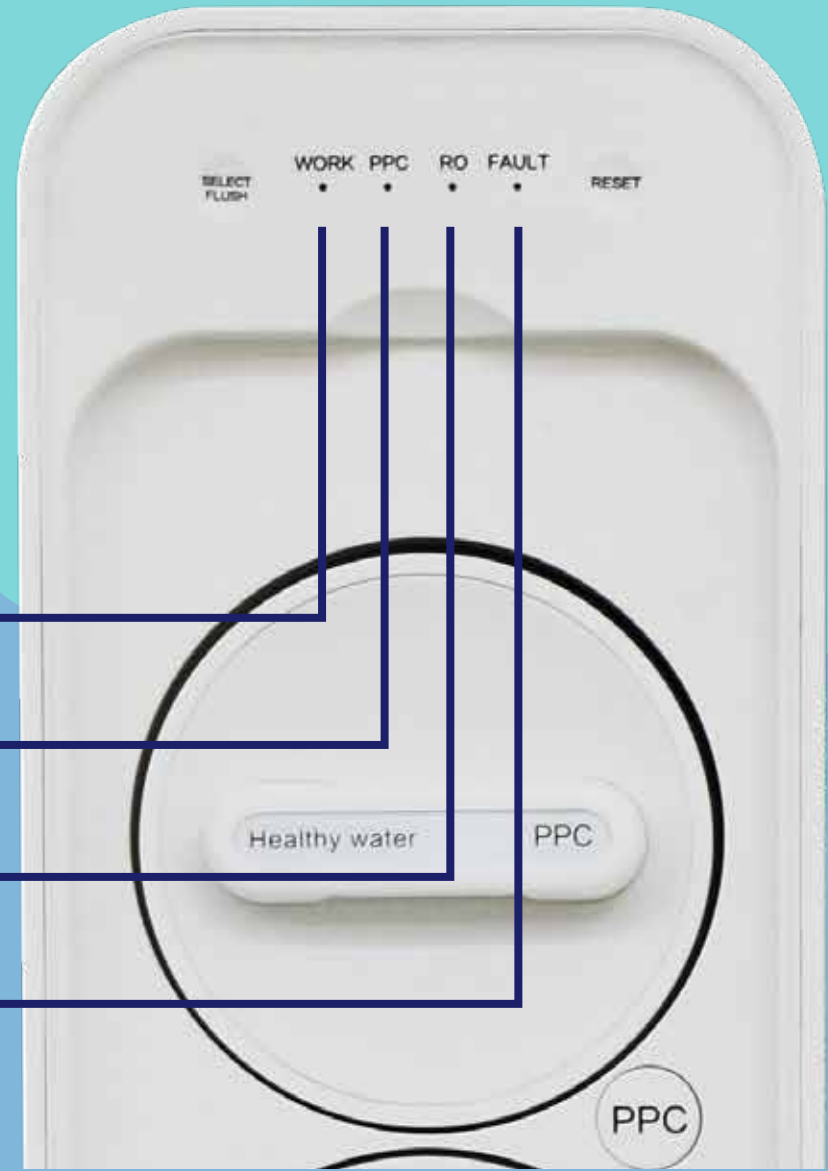

PURE B

INTEGRIERTER SCHALTKREIS



Weniger Lecks
Weniger Schweißnähte
Stärkere Abdichtung
Einfacher und sicherer zu benutzen

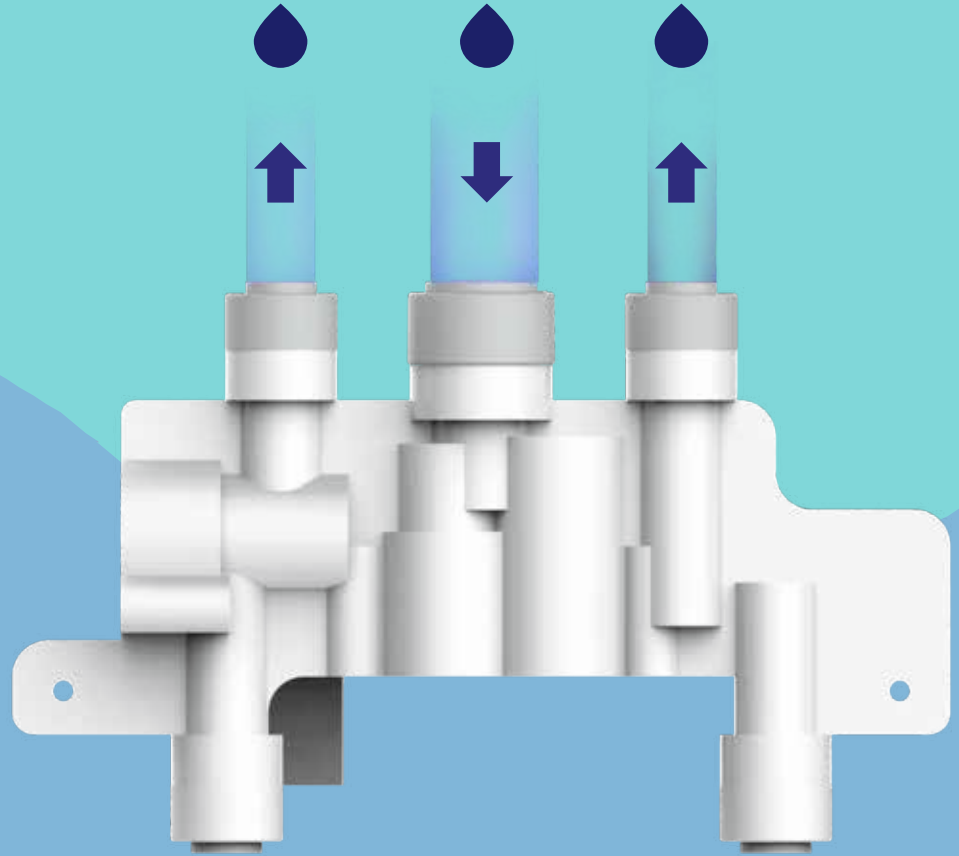

PURE B

EIN 100% UMWELTFREUNDLICHES GERÄT

2 Liter produziert
1 Liter Abwasser

Ausrüstung ohne Tank. Dies garantiert sofortiges Osmosewasser direkt aus dem Wasserhahn, und verhindert, dass es Rückstände erzeugt.

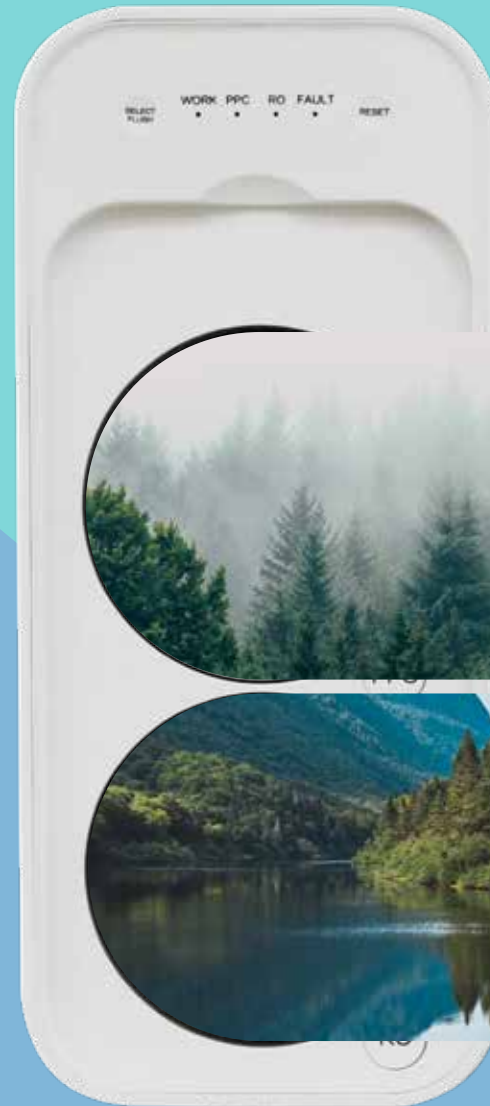

PURE B

INTELLIGENTE SELBSSPÜLUNG DER MEMBRANE



Eingebautes Programm

Vermeiden Sie Verstopfungen
der Membran und verlängern
Sie deren Lebensdauer

Gewährleistet qualitativ
hochwertiges Wasser
und besseren Geschmack





PURE B



INTELLIGENTER HAHN

Überprüfen Sie dank der **mehrfarbigen LED** ganz einfach den Status der Wasserhähne.

Qualität des produzierten Wassers

-  TDS < 100 ppm
-  TDS \geq 100 ppm

Nutzungsdauer der Filter

-  Verbleibende Liter > 600 / Verbleibende Tage > 30
-  Verbleibende Liter < 600 > 0 / Verbleibende Tage \geq 30
-  Verbleibende Liter = 0 / Verbleibende Tage = 0



PURE B

INTERNES DESINFEKTIONSSYSTEM MIT UV-STRAHLEN

Füllen Sie Ihr Wasserglas mit
100 % gesundem Wasser

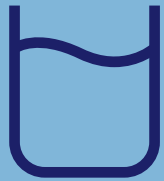

PURE B

MULTISCHUTZ



Schutz für kontinuierlichen Pumpenbetrieb

Die akustischen und Lichtwarnungen werden aktiviert, wenn die Pumpe länger als 30 Minuten ununterbrochen läuft.

Schutz vor Leckagen

Wenn das System ein Leck von mehr als 3 Sekunden feststellt, werden die akustischen und Lichtwarnungen aktiviert.

Schutz vor niedrigen Temperaturen

Die akustischen und Lichtwarnungen werden aktiviert, wenn die Wassertemperatur unter 3 °C liegt.

Schutz gegen kontinuierliche Stopps und Starts

Es wird aktiviert, wenn es ständige Stopps und Starts des Geräts erkennt.

TECHNISCHE EIGENSCHAFTEN



DRUCK (máx. - mín.)
4 - 1 bar (400 - 100 kPa)

TEMPERATUR (máx. - mín.)
38 - 5 °C

TDS (máx.)
1500 ppm

GEWICHT
7 kg

STROMVERSORGUNG
24 VDC

ADAPTER
100-240V. 50/60Hz: 24Vdc

PRODUKTION (máx.)
2,2 LPM

FILTER SPEZIFIKATIONEN

PURE B

FILTER	PPC · PREFILTRO			RO MEMBRANA	PPC · POSTFILTRO
MEDIEN FILTERMATERIAL	PP	CB	AS	RO 800GPD	CB
FUNKTIONALITÄT	Entfernung von großen Partikeln, Sedimenten, Rost.	Entfernung von großen Partikeln, Sedimenten, Rost. Entfernung von Farbe, Geruch, Geschmacksverbesserung. Entfernung von Chlor, Kohlenstoff, Tetrachlor, Methan.	Antikrustante Perlen zum Schutz der Membran	Entfernung von Schwermetallen, Mikroorganismen, Bakterien, Pestiziden und Antibiotika. Entscheidung -> 90%	Entfernung von Farbe, Geruch, Geschmacksverbesserung.
PRÄZISION	10 - 15 Mikrometer	5 - 10 Mikrometer	-	0,0001 Mikrometer	2 - 5 Mikrometer
GESAMTKAPAZITÄT	8.000 Liters			11.000 Liters	8.000 Liters
EMPFOHLENES WECHSELN	12 Monate			36 Monate	12 Monate