

# Haftmagnete und Gegenplatten

## magnetic clamps and counterplates

### GT 40 R / GT 50 R / GT 70 R

#### GT 40 R Tür-Haftmagnet, 300 N

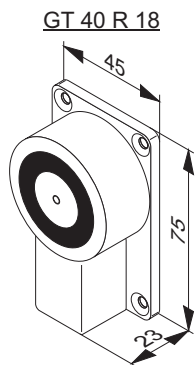

Tür-Haftmagnet,  
Haltekraft: 300 N  
magnetic clamp for fire door,  
hold-on power: 300 N

#### GT 40 R Magnetic clamp for fire door, 300 N

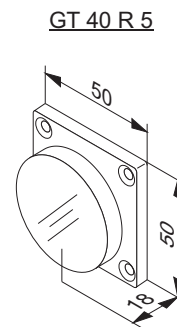

gefederte Gegenplatte  
für GT 40 R 18  
spring loaded counterplate  
for GT 40 R 18

#### GT 50 R Tür-Haftmagnet, 490 N

##### GT 50 R 081

Tür-Haftmagnet,  
Haltekraft: 490 N,  
eingebauter Unterbrechertaster  
magnetic clamp for fire door,  
hold-on power 490 N,  
built-in cutout button

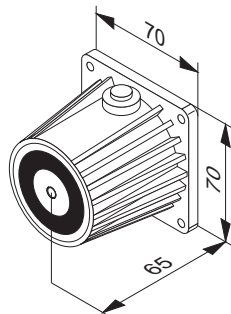

#### GT 50 R Magnetic clamp for fire door, 490 N

##### GT 50 R 089

Tür-Haftmagnet,  
Haltekraft: 490 N,  
eingebauter Unterbrechertaster  
Wand- oder Bodenmontage,  
drehbares Kopfteil  
magnetic clamp for fire door,  
hold-on power 490 N,  
built-in cutout button  
wall or ground  
mounting,  
turning head part

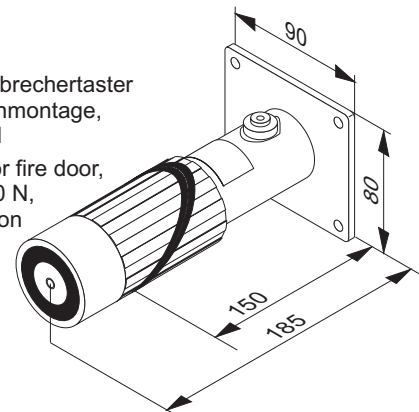

##### GT 50 R 5

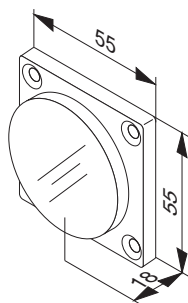

gefederte Gegenplatte  
für GT 50 R xxx  
spring loaded counterplate  
for GT 50 R xxx

##### GT 50 R 6

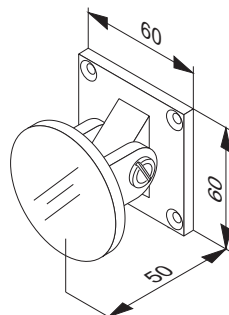

gefederte Gegenplatte für GT 50 R xxx,  
Schwenkbereich  $\pm 60^\circ$   
spring loaded counterplate  
for GT 50 R xxx, swivelling range  $\pm 60^\circ$

##### GT 50 R 7

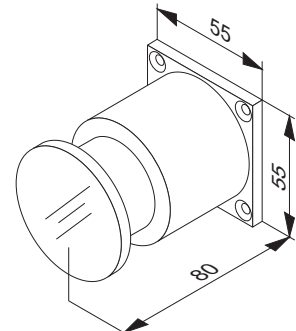

Teleskopanker mit Gegenplatte  
für GT 50 R xxx  
telescopic anchor with counterplate  
for GT 50 R xxx

GT 70 R Tür-Haftmagnet, 1372 N

GT 70 R Magnetic clamp for fire door, 1372 N

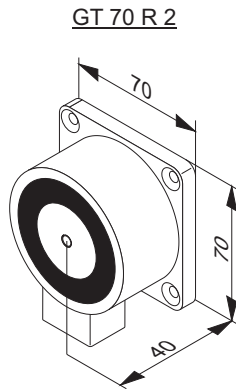

GT 70 R 2  
Tür-Haftmagnet,  
Haltekraft: 1372 N  
magnetic clamp for fire door,  
hold-on power 1372 N

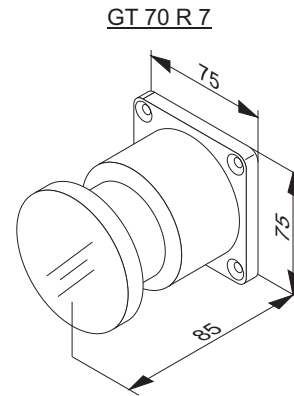

GT 70 R 7  
Teleskopanker mit Gegenplatte  
für GT 70 R 2  
telescopic anchor with counterplate  
for GT 70 R 2

Typ	Art.-Nr.	Versorgung	Haltekraft/N	VdS Überwachungs-Nr.	Gewicht/kg	Bemerkung
Type	Ord.-No.	Power supply	Hold-on power/N	VdS supervision number	Weight/kg	Comment
GT 40 R 18	70.400.00	24 V DC, 75 mA	300	23 043	0,25	Tür-Haftmagnet mit Verpolungsschutz magnetic clamp protected against reversed poles
GT 40 R 5	70.400.09	---	---	---	0,10	Gefederte Gegenplatte für GT 40 R spring-loaded counterplate for GT 40 R
GT 50 R 081	70.400.10	24 V DC, 63 mA	490	23 001	0,56	Tür-Haftmagnet mit Verpolungsschutz und eingebautem Unterbrechertaster magnetic clamp protected against reversed poles and built-in cutout button
GT 50 R 089	70.400.01	24 V DC, 63 mA	490	23 001	0,85	Tür-Haftmagnet mit Verpolungsschutz und eingebautem Unterbrechertaster magnetic clamp protected against reversed poles and built-in cutout button
GT 50 R 5	70.400.04	---	---	---	0,10	Gefederte Gegenplatte für GT 50 R spring-loaded counterplate for GT 50 R
GT 50 R 6	70.400.08	---	---	---	0,15	Gefederte Gegenplatte für GT 50 R, Schwenkbereich $\pm 60^\circ$ adjustable spring-loaded counterplate for GT 50 R, swivelling range $\pm 60^\circ$
GT 50 R 7	70.400.06	---	---	---	0,30	Teleskopanker mit Gegenplatte für GT 50 R telescopic anchor with counterplate for GT 50 R
GT 70 R 2	70.400.03	24 V DC, 63 mA	1372	23 008	0,90	Tür-Haftmagnet mit Verpolungsschutz magnetic clamp protected against reversed poles
GT 70 R 7	70.400.07	---	---	---	0,40	Teleskopanker mit Gegenplatte für GT 70 R telescopic anchor with counterplate for GT 70 R